

# DELÅRSRAPPORT FÖRSTA KVARTALET 2016

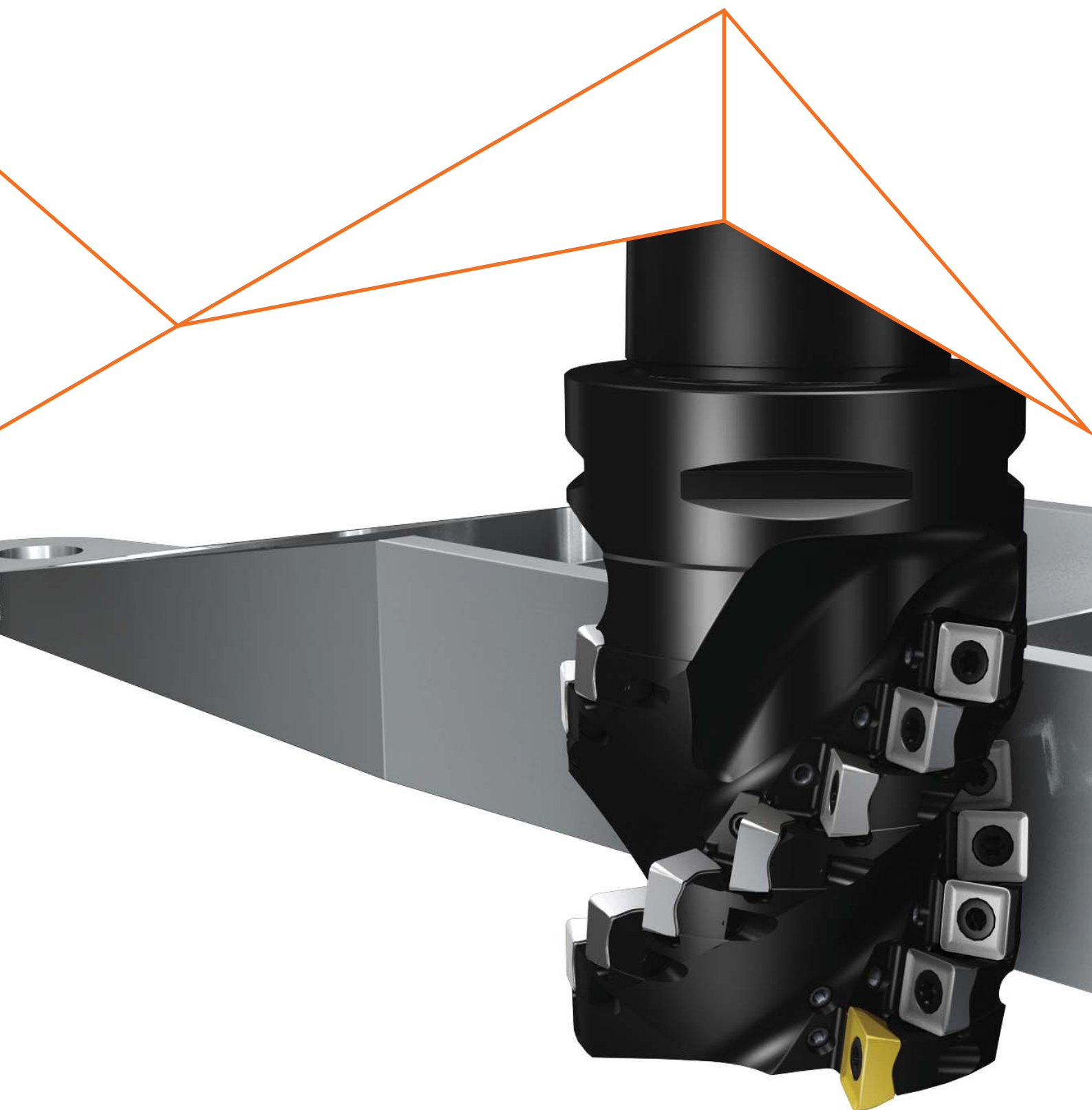

## TUFF MARKNAD, MEN ORDRAR ÖVERSKRED FAKTURERING, ÅTGÄRDER FÖR FÖRBÄTTRAD STRUKTUR

**VDs KOMMENTAR:** – Trots att det första kvartalet 2016 kännetecknades av utmaningar på marknaderna så lyckades vi leverera ett resultat i linje med våra planer och förväntningar. Dessutom gjorde vi framsteg med arbetet att omstrukturera Sandvik för att bli en effektivare och mer flexibel koncern då vi annonserade sammanslagningen av två affärsområden, säger Björn Rosengren, Sandviks VD och koncernchef.

– Orderingången gick ned i absoluta termer, men ordrar överskred fakturering för fyra av fem affärsområden. Vad gäller de större geografiska områdena noterade Europa en robust positiv tillväxt, med stöd från stora ordrar, medan orderingången sjönk betydligt i Nordamerika och Asien. Efterfrågan i energisegmentet försvagades, jämfört med samma period föregående år. Den underliggande marknadsaktiviteten var fortsatt låg bland gruvsegmentets kunder, och vi noterade en viss försvagning inom eftermarknadssegmentet. Kundaktiviteten i fordonssegmentet var generellt sett fortsatt stabil, medan vi noterade en nedgång inom segmentet för generell verkstadsindustri.

– Det justerade rörelseresultatet minskade med -19 %, negativt påverkat av lägre fakturering, samt en betydande negativ påverkan till följd av förändrade valutakurser.

– Som ett resultat av den pågående översynen av verksamheterna gjorde vi framsteg med konsolideringen av Sandviks struktur. Vi offentliggjorde att Sandvik Mining och Sandvik Construction slås samman för att bilda ett nytt affärsområde: Sandvik Mining and Rock Technology. Resurser för tillverkning är redan till stor del gemensam för dessa båda verksamheter, produkterna bygger på samma teknologi och har ett liknande eftermarknadserbudande. När vi nu slår samman dem till ett affärsområde och flyttar mer av det operationella beslutsfattandet in i produktområdena, får vi ett tydligare fokus och kan ge kunderna snabbare respons.

– Kassaflöde från den löpande verksamheten uppgick till 1,6 miljarder kronor under kvartalet, och rörelsekapitalet minskade jämfört med samma kvartal föregående år. Vi minskade vår nettoskuld och nettoskuldssättningsgraden var 0,69, vilket är lägre både jämfört med motsvarande kvartal föregående år och förra kvartalet.

– Från och med den 1 april har vi med oss Tomas Eliasson som ny CFO, och jag ser fram emot hans bidrag till arbetet med att ytterligare förbättra Sandviks resultat.

FINANSIELL ÖVERSIKT, MSEK	KV1 2015	KV1 2016	FÖRÄNDR %	KV1-4 2015
<i>Kvarvarande verksamhet</i>				
Orderingång <sup>1)</sup>	22 574	20 299	-7	83 597
Försäljning <sup>1)</sup>	21 960	19 700	-7	85 845
Bruttovinst	7 339	7 614	+4	30 606
% av fakturering	33,4	38,6		35,7
Rörelseresultat	1 199	2 413	+101	7 271
% av fakturering	5,5	12,2		8,5
Justerat rörelseresultat <sup>2)</sup>	2 977	2 413	-19	10 593
% av fakturering <sup>2)</sup>	13,6	12,2		12,3
Resultat efter finansiella poster	720	1 996	+177	5 308
% av fakturering	3,3	10,1		6,2
Periodens resultat	567	1 455	+157	3 443
% av fakturering	2,6	7,4		4,0
varav aktieägarnas andel	572	1 460	+155	3 496
Vinst per aktie, SEK <sup>3)</sup>	0,46	1,16	+155	2,79
Avkastning på sysselsatt kapital, % <sup>4)</sup>	11,9	11,2		9,5
Kassaflöde från den löpande verksamheten	+2 670	+1 602	-40	+12 793
Nettorörelsekapital, %	29	28		27
<i>Avvecklad verksamhet</i>				
Periodens resultat	-157	-57	+64	-1 249
Vinst per aktie, SEK <sup>3)</sup>	-0,13	-0,04	E/T	-1,00
<i>Koncernen totalt</i>				
Periodens resultat	410	1 398	+241	2 194
Vinst per aktie, SEK <sup>3)</sup>	0,33	1,12	+238	1,79

1) Förändring jämfört med föregående år i fast valuta för jämförbara enheter.

2) Rörelseresultatet justerat för engångskostnader med 1,8 miljarder kronor för första kvartalet 2015.

3) Beräknad på aktieägarnas andel av periodens resultat.

Inga utspädnings effekter under perioden.

4) Rullande 12 månader.

I vissa fall har avrundningar skett, vilket innebär att tabeller och beräkningar inte alltid summerar exakt.

Jämförelse görs mot motsvarande period föregående år, om inte annat anges.

# MARKNADSUTVECKLING OCH RESULTAT

## TILLVÄXT

KV1	ORDERINGÅNG	FAKTURERING
Pris/volym, %	-7	-7
Struktur, %	+0	+0
Valuta, %	-4	-4
TOTALT, %	-10	-10

Förändring jämfört med samma kvartal föregående år. Tabellen är multiplikativ, det vill säga de ingående effekterna ska multipliceras för att nå totaleffekten.

Orderingången minskade under första kvartalet med -7 % i fast valuta för jämförbara enheter. Europa redovisade en positiv tillväxt på 7 %, jämfört med samma period föregående år.

Både Nordamerika och Asien minskade väsentligt med -26 % respektive -8 %. Justerat för stora ordrar var nedgången -14% i Nordamerika. I Asien tyngde Kina ned totala tillväxten, då efterfrågan minskade för de flesta kundsegmenten. Samtliga affärsområden redovisade negativ organisk tillväxt inom orderingången och bland de fem affärsområdena redovisade Sandvik Machining Solutions, Sandviks största affärsområde, den lägsta nedgången på -4 %. Nedgången var störst för Sandvik Venture med -13 %, främst till följd av låg kundaktivitet i energisegmentet. Den låga aktivitetsnivån inom energisegmentet medförde att Sandvik Materials Technology noterade en negativ påverkan på efterfrågan inom det mer standardiserade produkt erbjudandet inom rör, dock bokades det stora ordrar för det investeringsdrivna rörerbjudandet inom olje- och gassegmentet. Flygsegmentet var fortsatt starkt, med hög kundaktivitet.

Gruvsegmentet var däremot fortsatt utmanande, och den svaga efterfrågan på utrustning kvarstod, med en svag nedgång inom eftermarknadsverksamheten, jämfört med samma period föregående år. Efterfrågan inom fordonssegmentet var i allmänhet fortsatt stabil. Efterfrågan inom segmentet för generell verkstadsindustri försvagades, och Europa var relativt sett den starkare regionen.

Förändrade valutakurser påverkade både orderingången och faktureringen negativt med cirka -4 %.

**Nedgången i faktureringsvolymerna och en negativ påverkan från förändrade valutakurser mer än motverkade den positiva påverkan från besparingsåtgärderna, och det justerade rörelseresultatet minskade med -19 % jämfört med samma period föregående år till 2 413 miljoner kronor (2 977) och en rörelsemarginal på 12,2 % (13,6).**

Besparingarna från de annonserade pågående strukturella och övriga besparingsprogram uppgick till 253 miljoner kronor jämfört med föregående år, inklusive minskade kostnader för administration och försäljning. Den största minskningen redovisades inom Sandvik Machining Solutions. Den stärkta kronan jämfört med ett flertal handelsvalutor hade en negativ påverkan om cirka -375 miljoner kronor under kvartalet (770), med störst påverkan för Sandvik Mining. Förändrade metallpriser hade en negativ påverkan på resultatet med -106 miljoner kronor (-5). Skattesatsen för första kvartalet var 27,1 % (21,3) för kvarvarande verksamheter, och koncernens totala skattesats var 27,9 % (27,2) under kvartalet.

## FAKTURERING OCH ORDERINGÅNG

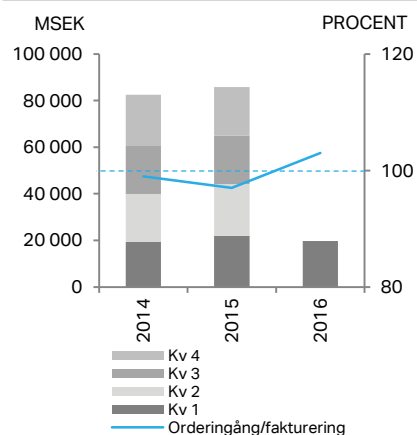

## RÖRELSERESULTAT OCH AVKASTNING

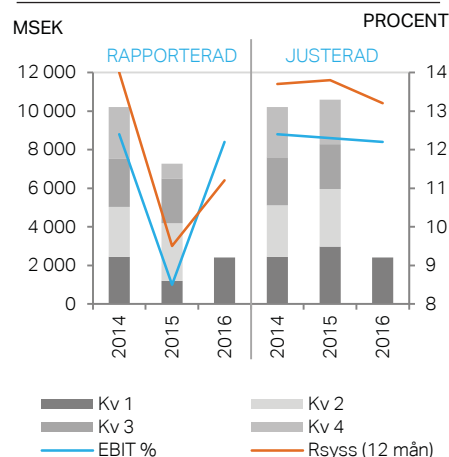

## VINST PER AKTIE

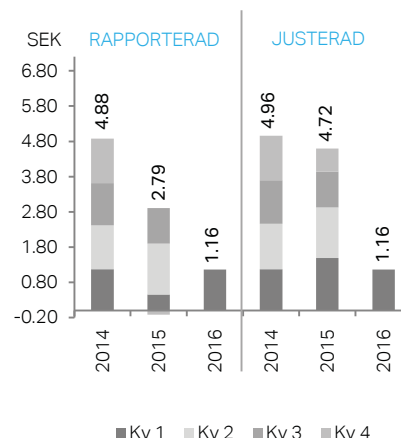

# KASSAFLÖDE OCH BALANSRÄKNING

**Balansomslutningen** för koncernen minskade jämfört med samma period föregående år, främst till följd av påverkan från förändrade valutakurser samt en minskning av nettorörelsekapitalet. Jämfört med föregående kvartal var balansomslutningen i stort sett stabil.

**Nettorörelsekapitalet** minskade med cirka 3,5 miljarder kronor jämfört med motsvarande period föregående år, till totalt 22,4 miljarder kronor. Minskningen drevs av värdet på den samlade volymminskningen av rörelsekapitalet under 2015, och i viss mån genom påverkan från förändrade valutakurser. Nyckeltalet för rörelsekapitalet sett i relation till faktureringen minskade till 28 % (29). Jämfört med föregående kvartal skedde det en viss säsongsmässig uppbyggnad av nettorörelsekapitalet.

**Investeringarna** uppgick till cirka 741 miljoner kronor (793) under första kvartalet. Investeringarna var låga under första kvartalet, i linje med normala säsongsvariationer.

**Finansiella nettoskulden** uppgick till 27,2 miljarder kronor under första kvartalet, och minskade både jämfört med motsvarande period föregående år (30,4) och jämfört med förra kvartalet (28,2). Som en följd minskade nettoskulsättningsgraden till 0,69, vilket är under det långsiktiga målet på under 0,8, och en nedgång från 0,72 under samma period föregående år och från 0,74 föregående kvartal. Den räntebärande skulden med kort löptid uppgick till 15 % av den totala skulden. Nettopensionsskulden uppgick till 6 miljarder kronor.

**Kassaflödet** från den löpande verksamheten uppgick till 1,6 miljarder kronor (2,7). Den lägre nivån för kassaflödet från den löpande verksamheten, jämfört med föregående år, är främst hänförlig till värdet på en viss volymökning av nettorörelsekapitalet.

KASSAFLÖDE LÖPANDE VERKSAMHET

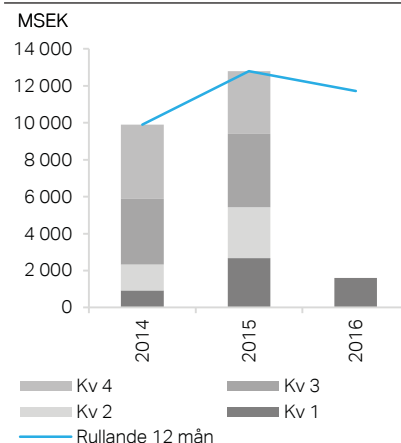

RÖRELSEKAPITAL

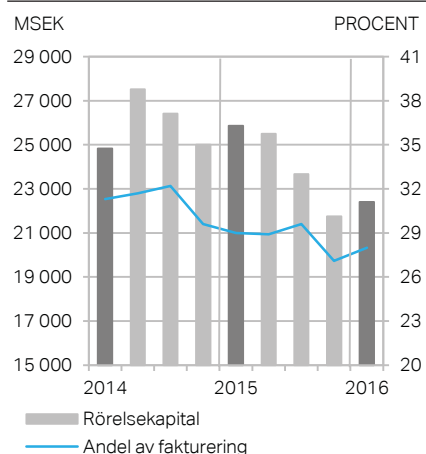

NETTOSKULD

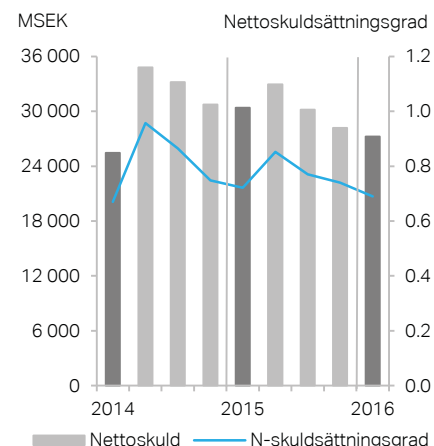

# SANDVIK MACHINING SOLUTIONS

NEGATIV TILLVÄXT I ASIEN OCH NORDAMERIKA, EUROPA STABILT

RESULTATET HJÄLPT AV KOSTNADSBESPARINGAR...

...MEN LÄGRE VOLYMER OCH FÖRÄNDRADE VALUTAKURSER HADE NEGATIV PÅVERKAN



## TILLVÄXT

KV1	ORDERINGÅNG	FAKTURERING
Pris/volym, %	-4	-5
Struktur, %	+0	+0
Valuta, %	-2	-2
<b>TOTALT, %</b>	<b>-6</b>	<b>-8</b>

Förändring jämfört med samma kvartal föregående år. Tabellen är multiplikativ, det vill säga de ingående effekterna ska multipliceras för att nå totaleffekten.

**Den övergripande efterfrågan i Europa var fortsatt stabil, medan den minskade i Nordamerika och Asien med -10 % respektive -8 %.**

De viktigaste skillnaderna i marknadsläget jämfört med samma period föregående år:

- svag efterfrågan i energisegmentet
- kundaktiviteten i segmentet för generell verkstadsindustri minskade i samtliga regioner
- fordonssegmentet var generellt fortsatt oförändrat, med en svag nedgång i Nordamerika, men ändå kvar på en hög nivå, en liten förbättring noterades i Europa och Asien var oförändrat
- efterfrågan gick ner i Asien, negativt påverkad av en svagare efterfrågan i Kina, där flygsegmentet noterade en svagt positiv tillväxt och var det relativt sett starkaste segmentet
- en positiv utveckling i östra Europa, motverkades av en negativ utveckling i de västra delarna

Skillnaden mellan orderingsgången och faktureringen var något större än vanligt, huvudsakligen som ett resultat av mottagna ordrar med leveranser bokade för senare under året.

**En rörelsemarginal på 20,3 % trots negativ påverkan från organisk tillväxt på -5 % och förändrade valutakurser. Justerat för påverkan från förändrade valutakurser förbättrades rörelsemarginalen från samma period föregående år.**

Faktorer som påverkat rörelseresultat och rörelsemarginal:

- en positiv påverkan från besparingar hänförliga till omstruktureringsåtgärder motverkade delvis den negativa påverkan från lägre produktionsvolymerna
- jämfört med samma period förra året gav de pågående strukturella åtgärderna för att effektivisera verksamheten besparingar på cirka 90 miljoner kronor, vilket innebar 360 miljoner kronor på årsbasis

- valutakursförändringar hade en negativ påverkan på rörelseresultatet med cirka -160 miljoner kronor (410)

Rörelsekapitalet i relation till faktureringen redovisades till en låg nivå på 24,2 % (24).

## ORDERINGÅNG OCH FAKTURERING

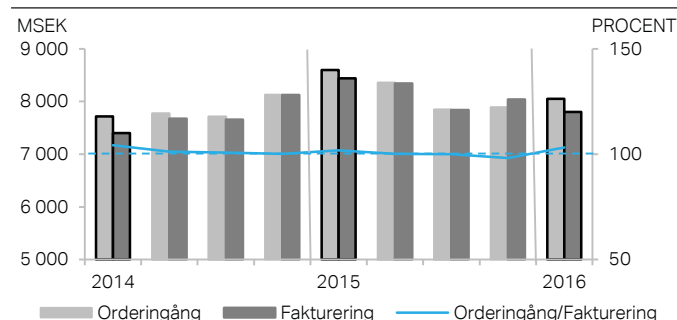

## RÖRELSERESULTAT OCH AVKASTNING

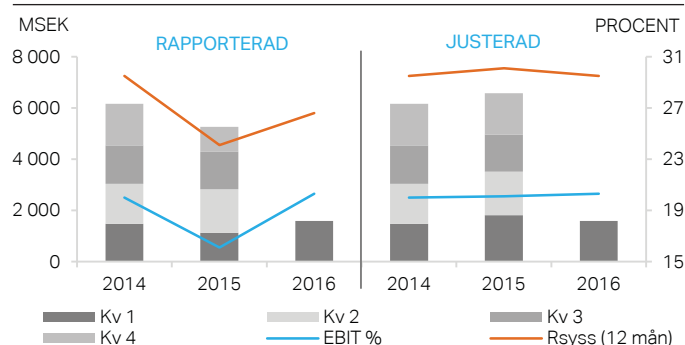

FINANSIELL ÖVERSIKT, MSEK	KV1 2015	KV1 2016	FÖRÄNDR %	KV1-4 2015
Orderingsgång	8 596	8 050	-4 *	32 682
Fakturering	8 438	7 803	-5 *	32 652
Rörelseresultat	1 129	1 587	+41	5 269
% av fakturering	13,4	20,3		16,1
Justerat rörelseresultat**	1 809	1 587	-12	6 579
% av fakturering**	21,4	20,3		20,1
Avkastning på syselsatt kapital, %***	27,1	26,6		24,1
Antal anställda	18 838	17 804	-5	18 120

\* Fast valuta för jämförbara enheter. \*\* Rörelseresultatet justerat för engångskostnader: 680 miljoner kronor i första kvartalet 2015. \*\*\* Rullande 12 månader.

## SANDVIK MINING

### STOR OSÄKERHET PÅ MARKNADEN

### FÖRÄNDRADE VALUTAKURSER PÅVERKADE RESULTATET

### NYTT AFFÄRSOMRÅDE FRÅN OCH MED 1 JULI 2016 – MINING AND ROCK TECHNOLOGY



### TILLVÄXT

KV1	ORDER INGÅNG	FAKTURE- RING
Pris/volym, %	-8	-1
Struktur, %	+0	+0
Valuta, %	-9	-9
TOTALT, %	-16	-10

Förändring jämfört med samma kvartal föregående år. Tabellen är multiplikativ, det vill säga de ingående effekterna ska multipliceras för att nå totaleffekten.

Den organiska orderingsgången minskade med -8 %, då kundernas orderaktivitet minskade för både utrustning och eftermarknad. Faktureringen var i stort sett stabil på -1 %, och fick stöd i och med leveranser av ordrar som inkommit under de senaste kvartalen, men även hämmades av försiktighet bland kunderna.

De viktigaste skillnaderna i marknadsläget jämfört med samma period föregående år:

- betydande minskningar av orderingsgången från de viktiga gruvregionerna i Afrika & Mellanöstern, Asien och Nordamerika. Europa och Australien redovisade en svagt positiv utveckling
- orderingsgången minskade för gruvutrustning
- orderingsgången försvagades något för eftermarknadserbjudandet
- faktureringen redovisade en positiv utveckling i Europa och Australien, medan den minskade i andra regioner
- faktureringen fick stöd av en positiv utveckling för utrustning till följd av orderingsgången under de föregående kvartalen
- faktureringen för eftermarknadserbjudandet försvagades något

Den organiska faktureringen var till största delen stabil, men det justerade rörelseresultatet minskade med -19 % till följd av en negativ påverkan från förändrade valutakurser.

Faktorer med påverkan på rörelseresultat och rörelsemarginal:

- förändrade valutakurser påverkade rörelseresultatet negativt med cirka -210 miljoner kronor (240)
- besparingar från det annonserade pågående optimeringsprogrammet för försörjningskedjan uppgick till

62 miljoner kronor under kvartalet, vilket innebär 248 miljoner kronor på årsbasis

Nettorörelsekapitalet minskade i absoluta och relativa termer, och uppgick i förhållande till faktureringen till 36,5 % (38,2).

### ORDERINGÅNG OCH FAKTURERING

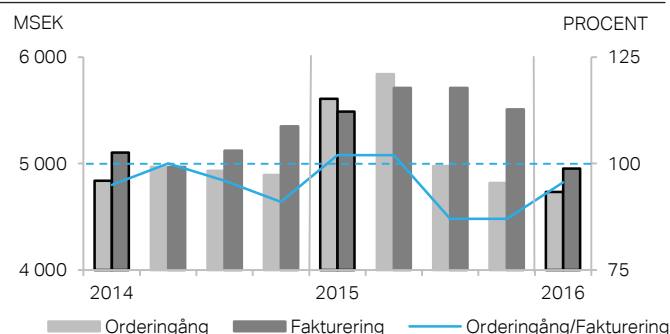

### RÖRELSERESULTAT OCH AVKASTNING

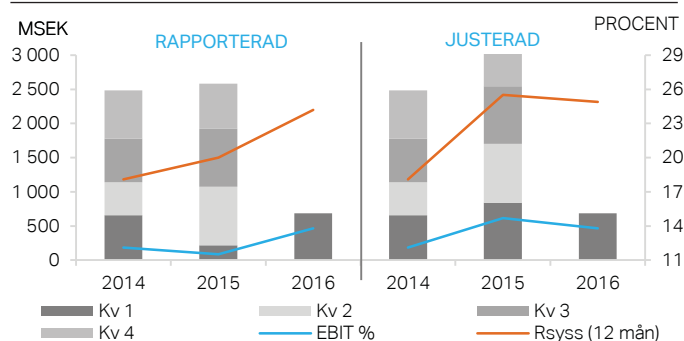

### FINANSIELL ÖVERSIKT, MSEK

#### Kvarvarande verksamhet

	KV1 2015	KV1 2016	FÖRÄNDR %	KV1-4 2015
Orderingsgång	5 610	4 734	-8 *	21 247
Fakturering	5 489	4 952	-1 *	22 421
Rörelseresultat	215	685	+219	2 585
% av fakturering	3,9	13,8		11,5
Justerat rörelseresultat**	841	685	-19	3 296
% av fakturering**	15,3	13,8		14,7
Avkastning på sysselsatt kapital, %***	14,8	24,2		20,0
Antal anställda	10 424	10 381	-0	10 507

\* Fast valuta för jämförbara enheter. \*\* Rörelseresultatet justerat för engångskostnader: 626 miljoner kronor i första kvartalet 2015. \*\*\* Rullande 12 månader.



## SANDVIK MINING

### KVARVARANDE VERKSAMHET

FINANSIELL ÖVERSIKT, MSEK	KV1 2015	KV1 2016	FÖRÄNDR %	KV1-4 2015
Orderingång	5 610	4 734	-8 *	21 247
Fakturering	5 489	4 952	-1 *	22 421
Rörelseresultat	215	685	+219	2 585
% av fakturering	3,9	13,8		11,5
Justerat rörelseresultat**	841	685	-19	3 296
% av fakturering**	15,3	13,8		14,7

\* Fast valuta för jämförbara enheter. \*\* Rörelseresultatet justerat för engångskostnader: 626 miljoner kronor i första kvartalet 2015.

### AVVECKLAD VERKSAMHET

FINANSIELL ÖVERSIKT, MSEK	KV1 2015	KV1 2016	FÖRÄNDR %	KV1-4 2015
Orderingång	592	1 162	+114 *	2 781
Fakturering	1 374	720	-39 *	4 977
Rörelseresultat	-147	-54	+63	-1 209
% av fakturering	-10,7	-7,5		-24,3
Justerat rörelseresultat**	-43	-54	-27	-108
% av fakturering**	-3,1	-7,5		-2,2

\* Fast valuta för jämförbara enheter. \*\* Rörelseresultatet justerat för engångskostnader: 104 miljoner kronor i första kvartalet 2015.

Den underliggande marknaden för Mining Systems (avvecklad verksamhet) var fortsatt utmanande då kunderna fortsatte att skjuta upp projekt, och som en följd av det var prispressen fortsatt betydande. Under första kvartalet bokades det emellertid in flera stora ordrar på totalt cirka 800 miljoner kronor, som gav ett betydande stöd sett till orderingången jämfört med samma kvartal föregående år.

Faktureringen minskade med -39 % i fast valuta för jämförbara enheter jämfört med föregående år. Rörelseresultatet uppgick till -54 miljoner kronor. Förändrade valutakurser påverkade resultatet positivt med cirka 20 miljoner kronor.

Avyttringen av Mining Systems förväntas att slutföras under 2016.

### SANDVIK MINING TOTALT

FINANSIELL ÖVERSIKT, MSEK	KV1 2015	KV1 2016	FÖRÄNDR %	KV1-4 2015
Orderingång	6 203	5 895	+4 *	24 028
Fakturering	6 863	5 672	-9 *	27 398
Rörelseresultat	68	631	+822	1 375
% av fakturering	1,0	11,1		5,0
Justerat rörelseresultat**	798	631	-21	3 188
% av fakturering**	11,6	11,1		11,6

\* Fast valuta för jämförbara enheter. \*\* Rörelseresultatet justerat för engångskostnader: 730 miljoner kronor i första kvartalet 2015.

## SANDVIK MATERIALS TECHNOLOGY

STORA ORDRAR BOKADE; SVAG ÖVERGRIPANDE EFTERFRÅGAN

STABIL UNDERLIGGANDE RÖRELSEMARGINAL

BESPARINGAR FRÅN EFFEKTIVISERINGSÅTGÄRDER



### TILLVÄXT

KV1	ORDER- INGÅNG	FAKTURE- RING
Pris/volym, %	-6	-12
Struktur, %	+0	+0
Valuta, %	-1	-1
TOTALT, %	-6	-13

Förändring jämfört med samma kvartal föregående år. Tabellen är multiplikativ, det vill säga de ingående effekterna ska multipliceras för att nå totaleffekten.

Den organiska orderingen minskade med -6 % på en utmanande marknad.

De viktigaste skillnaderna i marknadsläget jämfört med samma period föregående år:

- stora ordrar bokades för det investeringsdrivna rörerbjudandet inom olje- och gassegmentet, uppgående till cirka 600 miljoner kronor. Under motsvarande period föregående år uppgick nettot av stora ordrar och annulleringar till 300 miljoner kronor
- efterfrågan inom det mer standardiserade utbudet för rör minskade på grund av ökad konkurrens och prispress, då företag med verksamhet inom rör försökte ersätta förlorade volymer inom olje- och gasindustrin med volymer inom intilliggande segment
- efterfrågan på trådprodukter minskade, främst till följd av svag efterfrågan på svetsningsprodukter till energisegmentet

Redovisad rörelsemarginal var 6,7 %, och den underliggande rörelsemarginalen – justerad för påverkan från metallpriseffekter – var 10,0 %, i linje med motsvarande period föregående år.

Faktorer med påverkan på rörelseresultat och rörelsemarginal:

- lägre volymer hade en negativ påverkan på rörelseresultatet
- valutakursförändringarna hade en negativ påverkan på rörelseresultatet med cirka -5 miljoner kronor (70)
- påverkan från förändrade metallpriser hade en negativ påverkan på rörelseresultatet med -106 miljoner kronor (-5)
- besparingar från det tidigare meddelade besparingsprogrammen uppgick till 31 miljoner kronor under kvartalet, vilket innebar 132 miljoner kronor på årsbasis
- en lägre grad av lagerminskningar gav stöd till rörelsemarginalen jämfört med första kvartalet 2015

- effektiviseringsåtgärder pågår för att motverka effekten från en svag efterfrågesituation

Nettorörelsekapitalet minskade jämfört med förra året, och nettorörelsekapitalet i förhållande till faktureringen minskade till 26,4 % (29,7).

### ORDERINGÅNG OCH FAKTURERING

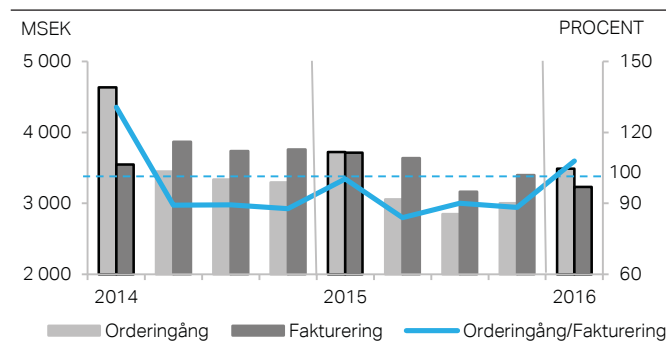

### RÖRELSERESULTAT OCH AVKASTNING

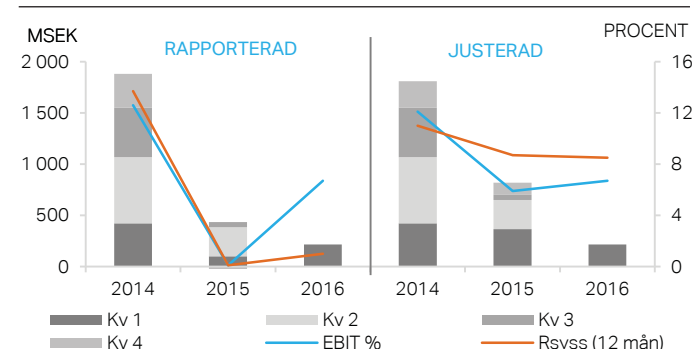

### FINANSIELL ÖVERSIKT, MSEK

	KV1 2015	KV1 2016	FÖRÄNDR %	KV1-4 2015
Orderingång	3 725	3 488	-6 *	12 625
Fakturering	3 712	3 231	-12 *	13 909
Rörelseresultat	100	216	+116	8
% av fakturering	2,7	6,7		0,1
Justerat rörelseresultat**	365	216	-41	818
% av fakturering**	9,8	6,7		5,9
Avkastning på sysselsatt kapital, %***	11,3	1,0		0,1
Antal anställda	6 789	6 489	-4	6 533

\* Fast valuta för jämförbara enheter. \*\* Rörelseresultatet justerat för engångskostnader: 265 miljoner kronor i första kvartalet 2015. \*\*\* Rullande 12 månader.



## SANDVIK CONSTRUCTION

ORDRAR ÖVERSKRED FÖRSÄLJNING I UTMANANDE MARKNAD

MARGINALFÖRBÄTTRING

NYTT AFFÄRSOMRÅDE FRÅN OCH MED 1 JULI 2016 - MINING AND ROCK TECHNOLOGY



### TILLVÄXT

KV1	ORDERINGÅNG	FAKTURERING
Pris/volym, %	-9	-5
Struktur, %	+0	+0
Valuta, %	-4	-5
TOTALT, %	-12	-9

Förändring jämfört med samma kvartal föregående år. Tabellen är multiplikativ, det vill säga de ingående effekterna ska multipliceras för att nå totaleffekten.

Marknadsförhållandena försämrades och både ordergång och fakturering minskade, dock överskred orderna faktureringen. Efterfrågan på utrustning minskade något, medan en svag tillväxt redovisades inom ordergången för eftermarknadsutbudet.

De viktigaste skillnaderna i marknadsläget jämfört med samma period föregående år:

- samtliga regioner redovisade en minskad ordergång, med undantag för Australien och Asien. I Asien noterade Indien positiv tillväxt, medan Kina tyngde den totala tillväxten i regionen
- utrustning för tunneldrivning redovisade en positiv orderutveckling, främst i Australien
- efterfrågan på mobila krossar försvagades generellt i samtliga regioner

Trots en negativ organisk tillväxt på -5 % för fakturering, redovisade Sandvik Construction ett högre rörelseresultat och en förbättrad rörelsemarginal.

Faktorer med påverkan på rörelseresultat och rörelsemarginal:

- förbättrad lönsamhet för produkterbjudandet inom utrustning, till följd av bättre täckning av fasta kostnader då kapaciteten har reducerats genom optimeringsprogrammet för försörjningskedjan
- åtgärder inom ramen för det pågående programmet för en anpassning av kostnadsbasen slutfördes, med besparingar uppgående till 46 miljoner kronor under kvartalet, vilket innebär 184 miljoner kronor årligen

Absoluta nettorörelsekapitalet redovisades till den lägsta nivån någonsin och noterade en minskning i relation till försäljningen på 22,9 % (24,3), jämfört med samma period föregående år.

### ORDERINGÅNG OCH FAKTURERING

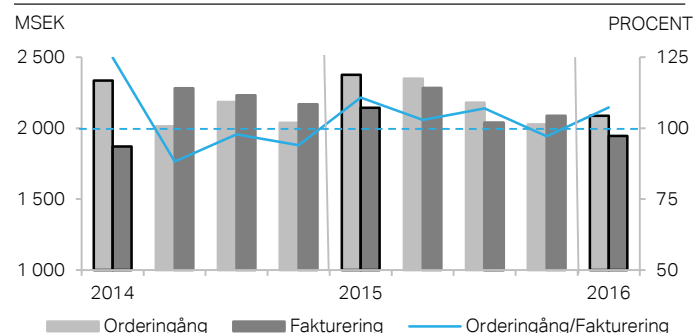

### RÖRELSERESULTAT OCH AVKASTNING

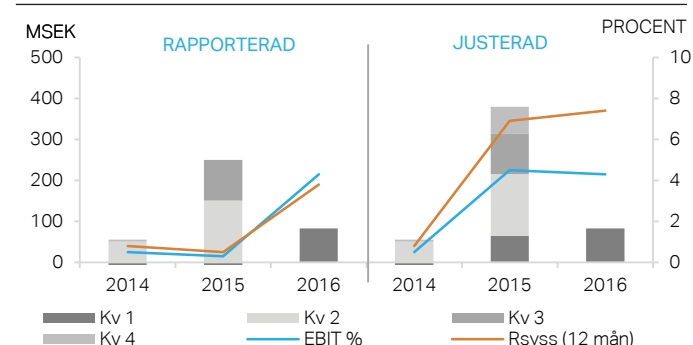

### FINANSIELL ÖVERSIKT, MSEK

	KV1 2015	KV1 2016	FÖRÄNDR %	KV1-4 2015
Ordergång	2 376	2 087	-9 *	8 928
Fakturering	2 144	1 945	-5 *	8 551
Rörelseresultat	-95	83	E/T	28
% av fakturering	-4,4	4,3		0,3
Justerat rörelseresultat**	65	83	+28	381
% av fakturering **	3,0	4,3		4,5
Avkastning på sysselsatt kapital %***	-0,7	3,8		0,5
Antal anställda	2 740	2 956	+8	2 927

\* Fast valuta för jämförbara enheter, \*\* Rörelseresultatet justerat för engångskostnader: 160 miljoner kronor första kvartalet 2015, \*\*\* Rullande 12 månader.

## SANDVIK VENTURE

ORDRAR ÖVERSKRED  
FAKTURERING

UTMANANDE MARKNADS-  
FÖRHÅLLANDEN

UNDERUTNYTTJANDE AV FASTA  
KOSTNADER PÅVERKADE  
RESULTATET



### TILLVÄXT

KV1	ORDER- INGÅNG	FAKTURE- RING
Pris/volym, %	-13	-18
Struktur, %	+1	+0
Valuta, %	-2	-2
TOTALT, %	-14	-19

Förändring jämfört med samma kvartal föregående år. Tabellen är multiplikativ, det vill säga de ingående effekterna ska multipliceras för att nå totaleffekten.

Marknadsförhållandena var utmanande och tre av fyra produktområden redovisade en negativ utveckling av orderingen. Orderingen och faktureringen minskade organiskt med -13 % respektive -18 %, vilket gjorde att ordergång i relation till försäljning var 1,1 under perioden.

De viktigaste skillnaderna i marknadsläget jämfört med samma period föregående år:

- Drilling and Completions: svag kundaktivitet i energisegmentet, i synnerhet i Nordamerika, till följd av att låga oljepriser medförde en fortsatt nedgång i antalet landbaserade borrhigar i drift
- Hyperion: svaga marknadsförhållanden i energisegmentet samt en låg tillväxt inom generell verkstadsindustri hämmade efterfrågan
- Process Systems: den organiska orderingen förblev stabil, med stöd av en god utveckling inom projektaffären, vilket resulterade i att ordrar överskred fakturering
- Wolfram: positiv påverkan från ökad efterfrågan räknat i tonnage (volym), vilket emellertid motverkades av försvagningen av marknadspriset på wolfram

Redovisat resultat och redovisad rörelsemarginal påverkades av en väsentlig undertäckning av kostnadsbasen till följd av en minskning av fakturerade volymer.

Faktorer med påverkan på rörelseresultat och rörelsemarginal:

- rörelsemarginalen minskade inom de flesta produktområden, påverkad av en negativ organisk tillväxt under kvartalet
- prispress inom både Drilling and Completions och Wolfram

- besparingarna från de annonserade initiativen uppgick till 11 miljoner kronor i kvartalet, vilket innebar 44 miljoner kronor årligen
- förändrade valutakurser hade en negativ påverkan på rörelseresultatet med cirka -40 miljoner kronor (30)

### ORDERINGÅNG OCH FAKTURERING

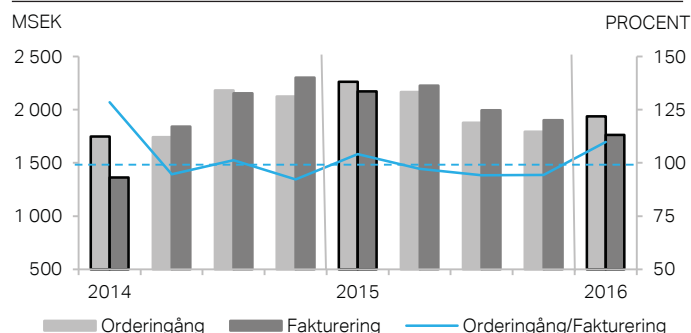

### RÖRELSERESULTAT OCH AVKASTNING

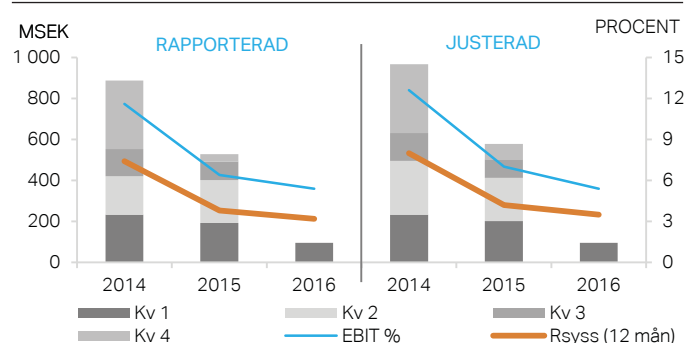

### FINANSIELL ÖVERSIKT, MSEK

	KV1 2015	KV1 2016	FÖRÄNDR %	KV1-4 2015
Orderingång	2 263	1 936	-13 *	8 097
Fakturering	2 172	1 763	-18 *	8 292
Rörelseresultat	192	95	-50	529
% av försäljning	8,8	5,4		6,4
Justerat rörelseresultat**	202	95	-53	579
% av försäljning**	9,3	5,4		7,0
Avkastning på sysselsatt kapital, %***	7,1	3,2		3,8
Antal anställda	4 060	3 703	-9	3 829

\* Fast valuta för jämförbara enheter. \*\* Rörelseresultatet justerat för engångskostnader: 10 miljoner kronor i första kvartalet 2015. \*\*\* Rullande 12 månader.

## MODERBOLAGET

För första kvartalet 2016 uppgick faktureringen i moderbolaget till 3 863 miljoner kronor (4 242), och rörelseresultatet var 166 miljoner kronor (-85). Resultat från andelar i koncernföretag avser huvudsakligen utdelningar samt koncernbidrag från dessa, och uppgick till 322 miljoner kronor (39) för första kvartalet 2016.

Räntebärande skulder minus likvida medel och räntebärande tillgångar uppgick till 9 759 miljoner kronor (6 564). Investeringar i anläggningstillgångar uppgick till 151 miljoner kronor (161).

## FÖRVÄRV OCH AVYTTRINGAR

### FÖRVÄRV UNDER DE SENASTE 12 MÅNADERNA

	FÖRETAG/ENHET	TIDPUNKT	ÅRLIG FÖRSÄLJNING, MSEK	ANTAL ANSTÄLLDA
Sandvik Machining Solutions	Prometec GmbH	25 januari 2016	48	35
Sandvik Venture	SGL Technology B.V.	15 september 2015	60	20

### AVYTTRINGAR UNDER DE SENASTE 12 MÅNADERNA

Inga avyttringar under perioden.

## VÄSENTLIGA HÄNDELSER

– Den 16 mars meddelade Sandvik att man slår samman verksamheterna Sandvik Mining och Sandvik Construction till ett affärsområde – Sandvik Mining and Rock Technology.

Verksamheten i Sandvik Mining and Rock Technology kommer att organiseras i en decentraliserad affärsmodell med separata produktområden utifrån produktutbudet. Samtliga produktområden kommer att ha fullt ansvar för sin respektive verksamhet.

Den nya strukturen träder i kraft den 1 juli 2016 och Lars Engström, för närvarande verkställande direktör för Sandvik Mining har utsetts till verkställande direktör för det nya affärsområdet, Sandvik Mining and Rock Technology.

Dinggui Gao, verkställande direktör för Sandvik Construction lämnar företaget den 1 juli 2016.

– Den 1 april började Tomas Eliasson på Sandvik som ekonomi- och finansdirektör.

## VÄGLEDNING

Vägledningen avser kvarvarande verksamheter.

Sandvik tillhandahåller ingen marknadsprognos eller resultatprognos. Vägledning för vissa icke operativa nyckeltal som kan vara användbara för att uppskatta det finansiella resultatet återfinns i tabellen nedan:

<b>INVESTERINGAR</b>	Uppskattas till under 4,1 miljarder kronor för 2016
<b>VALUTAEFFEKTER</b>	Baserat på valutakurserna i slutet av mars 2016 uppskattas transaktion- och omräkningseffekter att påverka rörelseresultatet för det andra kvartalet 2016 med -500 miljoner kronor, jämfört med samma kvartal förra året.
<b>METALLPRISEFFEKTER</b>	Baserat på valutakurserna, lagernivåerna och metallpriserna i slutet av mars 2016 uppskattas rörelseresultatet för det andra kvartalet 2016 påverkas med -50 miljoner kronor
<b>FINANSNETTO</b>	Uppskattas till mellan -1,7 och -1,9 miljarder kronor för 2016
<b>SKATTESATS</b>	Uppskattas till cirka 26-28% för 2016

## REDOVISNINGSPRINCIPER

Denna delårsrapport har upprättats enligt IFRS med tillämpning av IAS 34 Delårsrapportering. Samma redovisningsprinciper och beräkningsgrunder som i den senaste årsredovisningen har tillämpats med undantag för nya och omarbetade standarder och tolkningar som trädde i kraft den 1 januari 2016.

Delårsrapporten för moderbolaget har upprättats i enlighet med årsredovisningslagen och lagen om värdepappersmarknaden, vilket är i enlighet med bestämmelserna i RFR 2 Redovisning för juridiska personer, som har utfärdats av Rådet för finansiell rapportering.

IASB har utfärdat ändringar av standarder som trädde i kraft den 1 januari 2016 eller senare. Dessa standarder har inte haft någon väsentlig påverkan på koncernredovisningen. Upplýsingar enligt IAS 34.16A framkommer, förutom i de finansiella rapporterna och dess tillhörande noter, även i övriga delar av delårsrapporten.

Verksamheten Mining Systems, som koncernen enligt planerna ska avyttra, har klassificerats som en avvecklad verksamhet i enlighet med IFRS 5. Jämförelsetalen har vid behov justerats. I samband med den pågående avyttringen, har tillgångar skrivits ned till ett värde motsvarande det uppskattade försäljningspriset med avdrag för försäljningskostnader. Avyttringen förväntas att slutföras under 2016.

## TRANSAKTIONER MED NÄRSTÅENDE

Några transaktioner mellan Sandvik och närstående som väsentligen påverkat företagens ställning och resultat har inte ägt rum.

## RISKBESKRIVNING

Sandvik är en global koncern med representation i 150 länder och är som sådan exponerad för ett antal affärsmässiga och finansiella risker. Riskhantering är därför en viktig process för Sandvik i syfte att nå uppsatta mål. En effektiv riskhantering utgör ett naturligt led i den löpande uppföljningen och den

framåtriktade bedömningen av verksamheten. Sandviks långsiktiga riskexponering bedöms inte avvika från den naturliga exponering som är förknippad med Sandviks löpande affärsverksamhet. För en djupare analys av risker hänvisas till Sandviks årsredovisning för 2015.

## FINANSIELLA RAPPORTER I SAMMANDRAG

KONCERNEN  
RESULTATRÄKNING

MSEK	KV1 2015	KV1 2016	FÖRÄNDR %	KV1-4 2015
<i>Kvarvarande verksamhet</i>				
Intäkter	21 960	19 700	-10	85 845
Kostnad för sålda varor	-14 621	-12 086	-17	-55 239
<b>Bruttoresultat</b>	<b>7 339</b>	<b>7 614</b>	<b>+4</b>	<b>30 606</b>
% av intäkterna	33,4	38,6		35,7
Försäljningskostnader	-3 506	-2 873	-18	-13 116
Administrationskostnader	-1 942	-1 518	-22	-7 079
FoU-kostnader	-756	-703	-7	-3 001
Övriga rörelseintäkter och rörelsekostnader	64	-107	E/T	-139
<b>Rörelseresultat</b>	<b>1 199</b>	<b>2 413</b>	<b>+101</b>	<b>7 271</b>
% av intäkterna	5,5	12,2		8,5
Finansnetto	-478	-417	-13	-1 963
<b>Resultat efter finansiella poster</b>	<b>720</b>	<b>1 996</b>	<b>+177</b>	<b>5 308</b>
% av intäkterna	3,3	10,1		6,2
Skatt	-153	-541	+253	-1 865
<b>Periodens resultat, kvarvarande verksamhet</b>	<b>567</b>	<b>1 455</b>	<b>+157</b>	<b>3 443</b>
% av intäkterna	2,6	7,4		4,0
<i>Avvecklad verksamhet</i>				
Intäkter	1 374	720	-48	4 977
Rörelseresultat	-147	-54	+63	-1 209
Resultat efter finansiella poster	-157	-57	+64	-1 249
<b>Periodens resultat, avvecklad verksamhet</b>	<b>-157</b>	<b>-57</b>	<b>+64</b>	<b>-1 249</b>
<i>Koncernen totalt</i>				
Intäkter	23 334	20 420	-12	90 822
Rörelseresultat	1 052	2 359	+124	6 062
Resultat efter finansiella poster	563	1 939	+244	4 059
<b>Periodens resultat, koncernen totalt</b>	<b>410</b>	<b>1 398</b>	<b>+241</b>	<b>2 194</b>
<i>Komponenter som inte omklassificeras till årets resultat</i>				
Aktuariella vinster/förluster hänförliga till förmånsbestämda pensionsplaner	-674	-31		589
Skatt hänförlig till komponenter som inte kommer att omklassificeras	159	15		-139
	<b>-515</b>	<b>-16</b>		<b>450</b>
<i>Komponenter som kommer att omklassificeras till årets resultat</i>				
Periodens omräkningsdifferenser	709	-1		-972
Kassaflödessäkringar	-125	-31		55
Skatt hänförlig till komponenter som	27	8		-7
	<b>611</b>	<b>-24</b>		<b>-924</b>
<b>Övrigt totalresultat</b>	<b>96</b>	<b>-40</b>		<b>-474</b>
<b>Periodens totalresultat</b>	<b>506</b>	<b>1 358</b>		<b>1 720</b>
<i>Periodens resultat hänförligt till</i>				
Moderbolagets aktieägare	415	1 403		2 247
Innehav utan bestämmande inflytande	-5	-5		-53
<i>Periodens totalresultat hänförligt till</i>				
Moderbolagets aktieägare	511	1 363		1 770
Innehav utan bestämmande inflytande	-5	-5		-50
<b>Resultat per aktie, SEK *</b>				
Kvarvarande verksamhet	0,46	1,16		2,79
Avvecklad verksamhet	-0,13	-0,04		-1,00
Koncernen totalt	0,33	1,12		1,79
Koncernen totalt, justerad	1,43	1,12		4,37

\* Inga utspädnings effekter har förekommit under perioden. E/T = Ej tillämplig.

## KONCERNEN

### BALANSRÄKNING KVARVARANDE OCH AVVECKLAD VERKSAMHET

MSEK	31 DEC 2015	31 MAR 2015	31 MAR 2016
Immateriella anläggningstillgångar	18 313	19 166	18 177
Materiella anläggningstillgångar	26 331	27 858	25 952
Finansiella anläggningstillgångar	7 814	8 781	8 001
Varulager	21 522	24 571	21 543
Kortfristiga fordringar	18 767	23 349	19 058
Likvida medel	6 376	7 318	7 170
Tillgångar som innehas för försäljning	2 119	-	2 223
<b>Summa tillgångar</b>	<b>101 242</b>	<b>111 043</b>	<b>102 124</b>
Eget kapital	34 060	37 199	35 443
Långfristiga räntebärande skulder	35 610	42 655	35 707
Långfristiga icke räntebärande skulder	4 262	3 989	4 307
Kortfristiga räntebärande skulder	5 190	2 908	5 037
Kortfristiga icke räntebärande skulder	20 231	24 292	19 863
Skulder som innehas för försäljning	1 889	-	1 767
<b>Summa eget kapital och skulder</b>	<b>101 242</b>	<b>111 043</b>	<b>102 124</b>
<i>Koncernen</i>			
Rörelsekapital *	21 726	26 188	22 395
Lån	34 439	37 554	34 309
Nettopensionsskuld	5 918	7 536	5 966
Nettoskuld **	28 173	30 391	27 246
Nettoskuldsättningsgrad***	0.74	0.72	0.69
Innehav utan bestämmande inflytande	81	126	80

\* Varulager plus kortfristiga fordringar exkl. skattefordringar minus icke räntebärande skulder exkl. skatteskulder.

\*\* Räntebärande kort- och långfristiga skulder exkl. nettoavsättningar till pensioner, minskat med likvida medel.

\*\*\* Eget kapital exklusive ackumulerade aktuariella vinster/förluster hänförliga till förmånsbestämda pensionsplaner efter skatt.

## FÖRÄNDRING AV EGET KAPITAL

MSEK	EGET KAPITAL HÄN- FÖRLIGT TILL MODER- BOLAGETS AKTIEÄGARE	INNEHAV UTAN BESTÄMMANDE INFLYTANDE	TOTALT EGET KAPITAL
Ingående eget kapital, 1 januari 2015	36 538	134	36 672
Periodens totalresultat	1 770	-50	1 720
Personaloptionsprogram	17	-	17
Säkring av personaloptionsprogrammet	44	-	44
Utdelning	-4 390	-3	-4 393
Utgående eget kapital, 31 december 2015	33 979	81	34 060
Ingående eget kapital, 1 januari 2016	33 979	81	34 060
Periodens totalresultat	1 363	-5	1 358
Innehav utan bestämmande inflytande, nyemission	-	4	4
Personaloptionsprogram	21	-	21
Utgående eget kapital, 31 mars 2016	35 363	80	35 443
Ingående eget kapital, 1 januari 2015	36 538	134	36 672
Periodens totalresultat	511	-5	506
Personaloptionsprogram	23	-	23
Utdelning	-	-3	-3
Utgående eget kapital, 31 mars 2015	37 072	126	37 199



## KONCERNEN

## KASSAFLÖDE

MSEK	KV1 2015	KV1 2016	KV1-4 2015
<i>Kvarvarande verksamhet</i>			
<i>Den löpande verksamheten</i>			
Resultat efter finansiella intäkter och kostnader	720	1 996	5 308
Återläggning av av- och nedskrivningar	1 261	1 074	5 321
Justering för poster som inte ingår i kassaflödet, etcetera	1 372	-110	1 389
Betald skatt	-542	-546	-1 939
<b>Kassaflöde från löpande verksamhet före förändringar</b>	<b>2 811</b>	<b>2 414</b>	<b>10 079</b>
<i>Förändring i rörelsekapital</i>			
Förändring av lager	325	-59	2 108
Förändring av rörelsefordringar	-1 004	-570	845
Förändring av rörelseskulder	594	-107	188
<b>Kassaflöde från förändring i rörelsekapital, kvarvarande verksamhet</b>	<b>-85</b>	<b>-736</b>	<b>3 141</b>
Investeringar i hyresmaskiner	-135	-137	-625
Försäljning av hyresmaskiner	79	61	198
<b>Kassaflöde från den löpande verksamheten, kvarvarande verksamhet</b>	<b>2 670</b>	<b>1 602</b>	<b>12 793</b>
<i>Investeringsverksamheten</i>			
Förvärv av verksamheter och aktier	-	-37	-7
Investeringar i materiella tillgångar	-756	-521	-3 152
Försäljning av materiella tillgångar	34	76	245
Investeringar i immateriella tillgångar	-37	-220	-942
Försäljning av immateriella tillgångar	-	-	7
Övriga investeringar, netto	-9	-8	-16
<b>Kassaflöde från investeringsverksamheten, kvarvarande verksamhet</b>	<b>-768</b>	<b>-710</b>	<b>-3 865</b>
<b>Kassaflöde efter investeringar</b>	<b>1 902</b>	<b>892</b>	<b>8 928</b>
<i>Finansieringsverksamheten</i>			
Förändring av räntebärande skulder	-788	176	-3 570
Utbetald utdelning	-	-	-4 393
<b>Kassaflöde från finansieringsverksamheten, kvarvarande verksamhet</b>	<b>-788</b>	<b>176</b>	<b>-7 963</b>
Kassaflöde från kvarvarande verksamhet	1 114	1 068	965
Kassaflöde från avvecklad verksamhet	-231	-267	-886
<b>Periodens kassaflöde, koncernen</b>	<b>883</b>	<b>801</b>	<b>79</b>
Likvida medel vid periodens början	6 327	6 376	6 327
Kursdifferens i likvida medel	108	-7	-30
Likvida medel vid periodens slut	7 318	7 170	6 376
<i>Avvecklad verksamhet</i>			
Kassaflöde från den löpande verksamheten	-239	-88	-841
Kassaflöde från investeringsverksamheten	9	-178	-45
Kassaflöde från finansieringsverksamheten	-1	-1	-
<i>Koncernen</i>			
Kassaflöde från den löpande verksamheten	2 431	1 514	11 952
Kassaflöde från investeringsverksamheten	-759	-888	-3 910
Kassaflöde från finansieringsverksamheten	-789	175	-7 963
<b>Kassaflöde från koncernen</b>	<b>883</b>	<b>801</b>	<b>79</b>

## MODERBOLAGET

### RESULTATRÄKNING

MSEK	KV1 2015	KV1 2016
Nettoomsättning	4 242	3 863
Kostnad för sålda varor	-2 675	-2 434
<b>Bruttoresultat</b>	<b>1 567</b>	<b>1 429</b>
Försäljningskostnader	-153	-189
Administrationskostnader	-621	-376
FoU-kostnader	-353	-344
Övriga rörelseintäkter och rörelsekostnader	-525	-354
<b>Rörelseresultat</b>	<b>-85</b>	<b>166</b>
Resultat från andelar i koncernföretag	39	322
Ränteintäkter/kostnader och liknande resultatposter	-149	-134
<b>Resultat efter finansiella poster</b>	<b>-195</b>	<b>354</b>
Skatt	-221	-85
<b>Periodens resultat</b>	<b>-416</b>	<b>269</b>

### BALANSRÄKNING

MSEK	31 DEC 2015	31 MAR 2015	31 MAR 2016
Immateriella anläggningstillgångar	20	8	237
Materiella anläggningstillgångar	7 725	7 686	7 602
Finansiella anläggningstillgångar	47 139	46 933	48 029
Varulager	3 186	3 802	3 046
Kortfristiga fordringar	15 727	15 294	14 585
Likvida medel	1	1	1
<b>Summa tillgångar</b>	<b>73 798</b>	<b>73 724</b>	<b>73 500</b>
Eget kapital	31 997	28 940	32 287
Obeskattade reserver	11	4	11
Avsättningar	748	511	760
Långfristiga räntebärande skulder	21 002	25 705	21 185
Långfristiga icke räntebärande skulder	59	59	79
Kortfristiga räntebärande skulder	14 112	6 015	13 270
Kortfristiga icke räntebärande skulder	5 869	12 490	5 908
<b>Summa eget kapital och skulder</b>	<b>73 798</b>	<b>73 724</b>	<b>73 500</b>
Eventualförpliktelser	15 583	16 975	15 292
Räntebärande skulder och avsättningar minus likvida medel och räntebärande tillgångar	11 132	6 564	9 759
Investeringar i anläggningar	907	161	151

## MARKNADSÖVERSIKT - KONCERNEN

## ORDERINGÅNG OCH FAKTURERING PER MARKNADSOMRÅDE - FÖRSTA KVARTALET 2016

MARKNADSOMRÅDE	ORDERINGÅNG			ANDEL	FÖRSÄLJNING		
	MSEK	FÖRÄNDR. *	ANDEL		MSEK	FÖRÄNDR. *	ANDEL
		%	% <sup>1)</sup>	%		%	%
<b>KONCERNEN</b>							
Europa	8 805	+7	-3	42	7 966	-7	44
Nordamerika	4 048	-26	-14	20	4 196	-10	20
Sydamerika	977	-4	-4	5	958	-12	5
Afrika/Mellanöstern	1 548	-16	-16	8	1 718	-10	8
Asien	4 027	-8	-8	20	3 828	-5	18
Australien	894	+5	+5	5	1 034	+22	5
<b>Kvarvarande verksamhet</b>	<b>20 299</b>	<b>-7</b>	<b>-7</b>	<b>100</b>	<b>19 700</b>	<b>-7</b>	<b>100</b>
<b>Avvecklad verksamhet</b>	<b>1 162</b>	<b>+114</b>	<b>-20</b>	<b>-</b>	<b>720</b>	<b>-39</b>	<b>-</b>
<b>Koncernen</b>	<b>21 461</b>	<b>-4</b>	<b>-8</b>	<b>-</b>	<b>20 420</b>	<b>-8</b>	<b>-</b>
<b>SANDVIK MACHINING SOLUTIONS</b>							
Europa	4 468	+0	+0	55	4 326	+0	55
Nordamerika	1 722	-10	-10	21	1 700	-14	22
Sydamerika	144	-17	-17	2	145	-20	2
Afrika/Mellanöstern	78	+42	+42	1	68	+20	1
Asien	1 585	-8	-8	20	1 512	-7	19
Australien	53	+4	+4	1	52	+4	1
<b>Totalt</b>	<b>8 050</b>	<b>-4</b>	<b>-4</b>	<b>100</b>	<b>7 803</b>	<b>-5</b>	<b>100</b>
<b>SANDVIK MINING</b>							
Europa	545	+3	+3	11	564	+6	12
Nordamerika	790	-13	-13	17	853	-0	17
Sydamerika	593	-2	-2	13	579	-7	12
Afrika/Mellanöstern	1 026	-16	-16	22	1 201	-4	24
Asien	1 065	-8	-8	22	989	-2	20
Australien	715	+3	+3	15	766	+6	15
<b>Kvarvarande verksamhet</b>	<b>4 734</b>	<b>-8</b>	<b>-8</b>	<b>100</b>	<b>4 952</b>	<b>-1</b>	<b>100</b>
<b>Avvecklad verksamhet</b>	<b>1 162</b>	<b>+114</b>	<b>-20</b>	<b>-</b>	<b>720</b>	<b>-39</b>	<b>-</b>
<b>Sandvik Mining totalt</b>	<b>5 895</b>	<b>+4</b>	<b>-10</b>	<b>-</b>	<b>5 672</b>	<b>-9</b>	<b>-</b>
<b>SANDVIK MATERIALS TECHNOLOGY</b>							
Europa	2 263	+65	+3	59	1 600	-23	50
Nordamerika	536	-64	-28	18	873	+5	27
Sydamerika	50	+13	+13	2	46	+14	1
Afrika/Mellanöstern	47	-46	-46	2	55	-32	2
Asien	584	-19	-19	19	647	+2	20
Australien	8	-50	-50	0	10	-31	0
<b>Totalt</b>	<b>3 488</b>	<b>-6</b>	<b>-10</b>	<b>100</b>	<b>3 231</b>	<b>-12</b>	<b>100</b>
<b>SANDVIK CONSTRUCTION</b>							
Europa	776	-10	-10	38	750	-3	38
Nordamerika	531	-13	-13	25	374	-13	19
Sydamerika	98	-4	-4	5	112	-24	6
Afrika/Mellanöstern	196	-31	-31	9	189	-42	10
Asien	401	+4	+4	19	344	+4	18
Australien	85	+63	+63	4	176	+442	9
<b>Totalt</b>	<b>2 087</b>	<b>-9</b>	<b>-9</b>	<b>100</b>	<b>1 945</b>	<b>-5</b>	<b>100</b>
<b>SANDVIK VENTURE</b>							
Europa	754	-23	-23	39	729	-15	41
Nordamerika	464	-16	-16	24	390	-27	22
Sydamerika	91	+3	+3	5	75	-26	4
Afrika/Mellanöstern	201	-1	-1	10	204	-3	12
Asien	393	+3	+3	20	335	-17	19
Australien	33	-18	-18	2	30	-1	2
<b>Totalt</b>	<b>1 936</b>	<b>-13</b>	<b>-13</b>	<b>100</b>	<b>1 763</b>	<b>-18</b>	<b>100</b>

\* Förändringar mot föregående år i fast valuta för jämförbara enheter

1) Exklusive större order

## KONCERNEN

## ORDERINGÅNG PER AFFÄRSOMRÅDE

MSEK	KV1 2015	KV2 2015	KV3 2015	KV4 2015	KV1-4 2015	KV1 2016	Δ KV1 % % <sup>1)</sup>	
<i>Kvarvarande verksamhet</i>								
Sandvik Machining Solutions	8 596	8 355	7 841	7 890	32 682	8 050	-6	-4
Sandvik Mining	5 610	5 840	4 977	4 819	21 247	4 734	-16	-8
Sandvik Materials Technology	3 725	3 054	2 847	2 999	12 625	3 488	-6	-6
Sandvik Construction	2 376	2 348	2 179	2 026	8 928	2 087	-12	-9
Sandvik Venture	2 263	2 165	1 878	1 792	8 097	1 936	-14	-13
Koncerngemensamt	4	4	4	5	18	4		
<b>Kvarvarande verksamhet</b>	<b>22 574</b>	<b>21 766</b>	<b>19 726</b>	<b>19 531</b>	<b>83 597</b>	<b>20 299</b>	<b>-10</b>	<b>-7</b>
<b>Avvecklad verksamhet</b>	<b>592</b>	<b>977</b>	<b>466</b>	<b>745</b>	<b>2 781</b>	<b>1 162</b>	<b>+96</b>	<b>+114</b>
<b>Koncernen</b>	<b>23 167</b>	<b>22 743</b>	<b>20 192</b>	<b>20 275</b>	<b>86 378</b>	<b>21 461</b>	<b>-7</b>	<b>-4</b>

## FÖRSÄLJNING PER AFFÄRSOMRÅDE

MSEK	KV1 2015	KV2 2015	KV3 2015	KV4 2015	KV1-4 2015	KV1 2016	Δ KV1 % % <sup>1)</sup>	
<i>Kvarvarande verksamhet</i>								
Sandvik Machining Solutions	8 438	8 339	7 836	8 039	32 652	7 803	-8	-5
Sandvik Mining	5 489	5 710	5 712	5 509	22 421	4 952	-10	-1
Sandvik Materials Technology	3 712	3 639	3 161	3 398	13 909	3 231	-13	-12
Sandvik Construction	2 144	2 283	2 037	2 087	8 551	1 945	-9	-5
Sandvik Venture	2 172	2 226	1 994	1 901	8 292	1 763	-19	-18
Koncerngemensamt	5	3	5	6	20	6		
<b>Kvarvarande verksamhet</b>	<b>21 960</b>	<b>22 200</b>	<b>20 745</b>	<b>20 940</b>	<b>85 845</b>	<b>19 700</b>	<b>-10</b>	<b>-7</b>
<b>Avvecklad verksamhet</b>	<b>1 374</b>	<b>1 198</b>	<b>1 347</b>	<b>1 058</b>	<b>4 977</b>	<b>720</b>	<b>-48</b>	<b>-39</b>
<b>Koncernen</b>	<b>23 334</b>	<b>23 398</b>	<b>22 092</b>	<b>21 998</b>	<b>90 822</b>	<b>20 420</b>	<b>-12</b>	<b>-8</b>

## RÖRELSERESULTAT PER AFFÄRSOMRÅDE

MSEK	KV1 2015	KV2 2015	KV3 2015	KV4 2015	KV1-4 2015	KV1 2016	Δ KV1 %
<i>Kvarvarande verksamhet</i>							
Sandvik Machining Solutions	1 129	1 701	1 459	981	5 269	1 587	+41
Sandvik Mining	215	860	847	663	2 585	685	+219
Sandvik Materials Technology	100	286	49	-427	8	216	+116
Sandvik Construction	-95	151	99	-128	28	83	E/T
Sandvik Venture	192	210	91	36	529	95	-50
Koncerngemensamt	-342	-231	-220	-355	-1 148	-253	
<b>Kvarvarande verksamhet</b>	<b>1 199</b>	<b>2 977</b>	<b>2 325</b>	<b>770</b>	<b>7 271</b>	<b>2 413</b>	<b>+101</b>
<b>Avvecklad verksamhet</b>	<b>-147</b>	<b>-74</b>	<b>-1 004</b>	<b>16</b>	<b>-1 209</b>	<b>-54</b>	<b>+63</b>
<b>Koncernen</b>	<b>1 052</b>	<b>2 903</b>	<b>1 321</b>	<b>786</b>	<b>6 062</b>	<b>2 359</b>	<b>+124</b>

## RÖRELSEMARGINAL PER AFFÄRSOMRÅDE

%	KV1 2015	KV2 2015	KV3 2015	KV4 2015	KV1-4 2015	KV1 2016
<i>Kvarvarande verksamhet</i>						
Sandvik Machining Solutions	13,4	20,4	18,6	12,2	16,1	20,3
Sandvik Mining	3,9	15,1	14,8	12,0	11,5	13,8
Sandvik Materials Technology	2,7	7,9	1,5	-12,6	0,1	6,7
Sandvik Construction	-4,4	6,6	4,9	-6,1	0,3	4,3
Sandvik Venture	8,8	9,5	4,6	1,9	6,4	5,4
<b>Kvarvarande verksamhet</b>	<b>5,5</b>	<b>13,4</b>	<b>11,2</b>	<b>3,7</b>	<b>8,5</b>	<b>12,2</b>
<b>Avvecklad verksamhet</b>	<b>-10,7</b>	<b>-6,2</b>	<b>-74,6</b>	<b>1,5</b>	<b>-24,3</b>	<b>-7,5</b>
<b>Koncernen</b>	<b>4,5</b>	<b>12,4</b>	<b>6,0</b>	<b>3,6</b>	<b>6,7</b>	<b>11,6</b>

1) Förändringar mot föregående år i fast valuta för jämförbara enheter.

2) Interna transaktioner hade försumbar effekt på affärsområdenas resultat.

E/T = ej tillämplig.

## KONCERNEN

## JUSTERAT RÖRELSERESULTAT PER AFFÄRSOMRÅDE

MSEK	KV1 2015	KV2 2015	KV3 2015	KV4 2015	KV1-4 2015	KV1 2016	FÖRÄNDR KV1 %
<i>Kvarvarande verksamhet</i>							
Sandvik Machining Solutions	1 809	1 701	1 459	1 611	6 579	1 587	-12
Sandvik Mining	841	860	847	749	3 296	685	-19
Sandvik Materials Technology	365	286	49	118	818	216	-41
Sandvik Construction	65	151	99	65	381	83	+28
Sandvik Venture	202	210	91	76	579	95	-53
Koncerngemensamt	-306	-231	-220	-304	-1 061	-253	
<b>Kvarvarande verksamhet</b>	<b>2 977</b>	<b>2 977</b>	<b>2 325</b>	<b>2 315</b>	<b>10 593</b>	<b>2 413</b>	<b>-19</b>
<b>Avvecklad verksamhet</b>	<b>-43</b>	<b>-74</b>	<b>-6</b>	<b>16</b>	<b>-108</b>	<b>-54</b>	<b>-27</b>
<b>Koncernen</b>	<b>2 934</b>	<b>2 903</b>	<b>2 319</b>	<b>2 331</b>	<b>10 485</b>	<b>2 359</b>	<b>-20</b>

## JUSTERAD RÖRELSEMARGINAL PER AFFÄRSOMRÅDE

%	KV1 2015	KV2 2015	KV3 2015	KV4 2015	KV1-4 2015	KV1 2016
<i>Kvarvarande verksamhet</i>						
Sandvik Machining Solutions	21,4	20,4	18,6	20,0	20,1	20,3
Sandvik Mining	15,3	15,1	14,8	13,6	14,7	13,8
Sandvik Materials Technology	9,8	7,9	1,5	3,5	5,9	6,7
Sandvik Construction	3,0	6,6	4,9	3,1	4,5	4,3
Sandvik Venture	9,3	9,5	4,6	4,0	7,0	5,4
<b>Kvarvarande verksamhet</b>	<b>13,6</b>	<b>13,4</b>	<b>11,2</b>	<b>11,1</b>	<b>12,3</b>	<b>12,2</b>
<b>Avvecklad verksamhet</b>	<b>-3,1</b>	<b>-6,2</b>	<b>-0,5</b>	<b>1,5</b>	<b>-2,2</b>	<b>-7,5</b>
<b>Koncernen</b>	<b>12,6</b>	<b>12,4</b>	<b>10,5</b>	<b>10,6</b>	<b>11,5</b>	<b>11,6</b>

1) Förändringar mot föregående år i fast valuta för jämförbara enheter.

2) Interna transaktioner hade försumbar effekt på affärsområdenas resultat.  
E/T = ej tillämplig.

## NYCKELTAL

	KV1 2015	KV1 2016	KV1-4 2015
<i>Kvarvarande verksamhet</i>			
Skattesats, %	21,3	27,1	35,1
Avkastning på sysselsatt kapital, % <sup>2)</sup>	11,9	11,2	9,5
Avkastning på eget kapital, % <sup>2)</sup>	14,7	12,3	9,7
Avkastning på totalt kapital, % <sup>2)</sup>	9,1	8,5	7,2
Eget kapital per aktie, SEK	29,6	28,2	27,1
Nettoskudsättningsgrad	0,72	0,69	0,74
Soliditet, %	34	35	34
Rörelsekapital, %	29	28	27
Vinst per aktie, SEK	0,46	1,16	2,79
Kassaflöde från den löpande verksamheten, MSEK	+2 670	+1 602	+12 793
Antal anställda	45 645	44 031	44 663

	KV1 2015	KV1 2016	KV1-4 2015
<i>Koncernen</i>			
Skattesats, %	27,2	27,9	45,9
Avkastning på sysselsatt kapital, % <sup>2)</sup>	11,5	9,7	7,9
Avkastning på eget kapital, % <sup>2)</sup>	13,9	9,1	6,2
Avkastning på totalt kapital, % <sup>2)</sup>	8,6	7,2	5,9
Eget kapital per aktie, SEK	29,6	28,2	27,1
Nettoskudsättningsgrad	0,72	0,69	0,74
Soliditet, %	33	35	34
Rörelsekapital, %	28	27	26
Vinst per aktie, SEK	0,33	1,12	1,79
Kassaflöde från den löpande verksamheten, MSEK	+2 431	+1 514	+11 952
Antal anställda	46 856	45 101	45 808
Antal utestående aktier vid periodens slut ('000) <sup>1)</sup>	1 254 386	1 254 386	1 254 386
Genomsnittligt antal aktier ('000) <sup>1)</sup>	1 254 386	1 254 386	1 254 386

1) Inga utspädnings effekter under perioden.

2) Rullande 12 månader.



## FRAMTIDSINRIKTAD INFORMATION

En del redovisade poster rör framtida händelser och det faktiska utfallet kan komma att se väsentligt annorlunda ut. Förutom de faktorer som uttryckligen har kommenterats kan även andra faktorer väsentligt påverka det faktiska utfallet, exempelvis de ekonomiska förutsättningarna, valutakurser och räntenivåer,

politiska risker, konkurrerande produkter och prissättningen av dem, produktutveckling, kommersialisering och tekniska svårigheter, problem med leveranser samt stora kreditförluster hos kunderna.

Stockholm 25 april 2016  
**Sandvik Aktiebolag (publ)**

Björn Rosengren  
VD och Koncernchef

## REVISION

Bolagets revisorer har inte utfört någon granskning av rapporten för första kvartalet 2016.

---

Sandvik offentliggör denna information enligt lagen om värdepappersmarknaden och/eller lagen om handel med finansiella instrument. Informationen lämnas för offentliggörande den 25 april 2016, cirka kl 13.30.

Ytterligare information kan erhållas från Sandvik Investor Relations, tel 08 456 14 94 (Ann-Sofie Nordh), 08 456 11 94 (Anna Vilgorac) eller via e-post till [info.ir@sandvik.com](mailto:info.ir@sandvik.com).

En presentation och telefonkonferens kommer att hållas den 25 april 2016 kl 15.00 på World Trade Center i Stockholm.

Information finns tillgänglig på [www.sandvik.com/ir](http://www.sandvik.com/ir)

---

Sandvik AB, Corp. Reg. No.: 556000-3468  
Box 510  
101 30 Stockholm  
8 456 11 00

### KALENDER 2016:

28 april	Årsstämma i Sandviken
2 maj	Föreslagen avstämningsdag för rätt till utdelning
24 maj	Kapitalmarknadsdag i Sandviken
18 juli	Rapport, andra kvartalet 2016
24 oktober	Rapport, tredje kvartalet 2016